

AquaForte Vacuum Cleaner XL

Handleiding





BELANGRIJK Lees deze instructies aandachtig door voordat u het product gebruikt.

NL

WAARSCHUWING

- Dit apparaat is niet geschikt voor personen (inclusief kinderen) met beperkte fysieke-, zintuiglijke- of mentale bekwaamheden of gebrek aan ervaring en/of kennis, tenzij zij begeleid worden door een persoon die verantwoordelijk voor hen veiligheid of zijn geïnstrueerd in het gebruik van het apparaat.
- Kinderen moeten worden begeleid om er zeker van te zijn dat zij niet met het apparaat spelen.
- De vijverstofzuiger mag **niet** als gewone stofzuiger worden gebruikt voor droge materialen, alleen als waterzuiger. **Niet** gebruiken zonder filterzak (1) en het beschermingsfilter (2). Bij incorrect gebruik vervalt de garantie.
- Zorg ervoor dat de vijverzuiger zodanig wordt opgesteld zodat deze niet in het water kan vallen en niet kan omvallen. Plaats de vijverzuiger indien mogelijk altijd op een rechte ondergrond ter hoogte van het wateroppervlak maar niet lager dan het waterniveau. Hoe lager de aanzuighoogte, des te beter de zuigkracht. (zie fig. A + B)
- Zwem niet in het water tijdens het gebruik van de vijverzuiger.
- Gebruik de vijverzuiger alleen in droge weersomstandigheden.
- Wanneer de vijverzuiger niet wordt gebruikt tijdens de wintermaanden moet deze leeg worden gemaakt en binnen worden geplaatst om bevriezing te voorkomen.



Technische data:



1200 W zuigturbine



240 mbar



8.000 l/h zuigkracht



900 W vuilwaterpomp



13.000 l/h Pomp capaciteit



10 meter



14 kg

Attentie!

Alleen gebruiken met een 30mA veiligheidschakelaar en een standaard geaard stopcontact.

Laat de pomp nooit drooglopen

Volg de gebruiksinstructies!

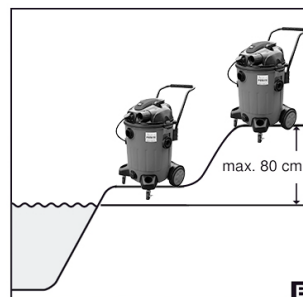
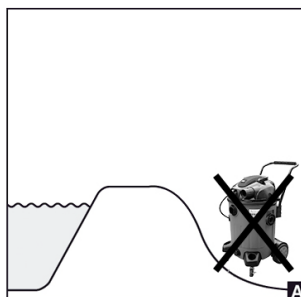

ONDERDELEN OVERZICHT

21



INSTRUCTIES

1

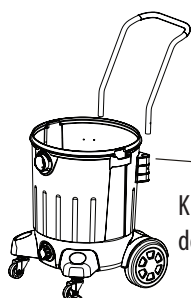

Klik de metalen hendel in de houder



2



slangverbinder

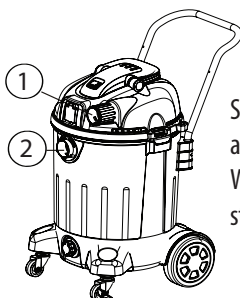

Stop de slang verbinding in de aanzuig aansluiting (2)
Wanneer u de uitgeblazen lucht wilt gebruiken stopt u de slang in de blower uitgang (1).

3

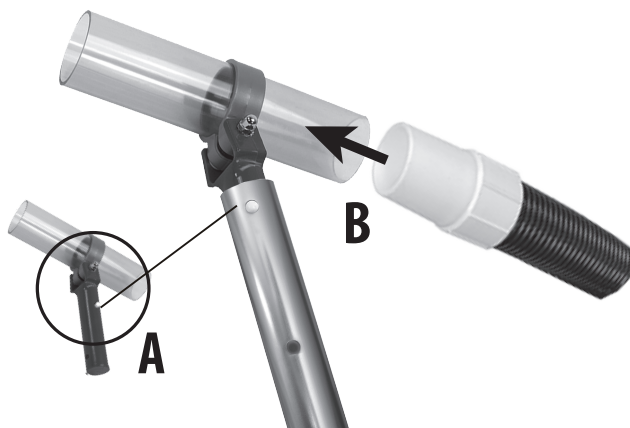

A) Verbind de aanzuigbuis met de telescoopsteel met de witte "klik"verbinding.

B) Sluit de aanzuigslang aan op de aanzuigbuis door de witte fitting over het smallere deel van de transparante buis te steken.

4



Sluit nu de afvoerslang aan op de afvoer uitgang (Storz koppeling / bajonet aansluiting) en leg het einde van de slang op de grond op de grond of in een afvoer.

De vijverzuiger starten

Start de vijverzuiger met de aan/uit knop en houd de aanzuigbuis met de telescoopsteel onder water. Het vijverwater wordt aangezogen en continu weggepompt. Let op het uiteinde van de afvoerslang. Wanneer er na ± 30 seconden nog geen water uit komt, zet dan de vijverzuiger uit en wacht ± 1 minuut voordat u de vijverzuiger weer start. Controleer regelmatig tijdens het zuigen of er nog voldoende

water uit de afvoerslang komt. Wanneer er alleen maar kleine hoeveelheden water worden weggepompt trek dan de stekker van de vuilwater pomp uit het stopcontact. Op deze manier voorkomt u dat de vuilwaterpomp beschadigd door drooglopen. Om de vuilwater tank leeg te maken stopt u de stekker weer terug.

Veiligheidsinformatie! Wanneer u een ondergelopen kelder wilt leegpompen moet u ervoor zorgen dat het weggepompte water niet kan terugstromen.

Let op! Om de vijverzuiger te beschermen is er een veiligheidsschakelaar geïnstalleerd; wanneer deze wordt geactiveerd is er geen zuigkracht meer ondanks dat de turbine van de zuigmotor draait.

Geen/weinig zuigkracht kan de volgende oorzaken hebben:

- de filterzak zit vol vuil. Open de rits en maak de zak schoon.
- de stekker van de vuilwater pomp is niet aangesloten.
- de vuilwater pomp is geblokkeerd bij de inlaat opening. Controleer of de filterzak kapot is. Haal de stekker van de vijverzuiger uit het stopcontact en maak de vuilwater tank en pomp schoon.
- de afvoerslang is geblokkeerd. Controleer deze en maak de slang schoon.
- de opvoerhoogte is te groot voor de pomp; de afvoerslang wijst naar boven.
- de aanzuigslang is geblokkeerd door bijvoorbeeld een steen, draadalgien of bladeren.
- de aanzuighoogte is te groot. Plaats de vijverzuiger op een lagere positie, maar nooit lager dan het waterniveau (dit kan voor heveling zorgen waardoor de vijverzuiger overloopt en kan gaan lekken). De vijverzuiger mag niet hoger dan 80 cm boven de waterspiegel staan. (zie fig. B op pagina 2)
- het beschermingsfilter onder de aanzuigmotor is geblokkeerd met vuil. Verwijder deze en maak deze schoon.

De vijverzuiger schoonmaken

Haal de stekker van de vijverzuiger uit het stopcontact. Trek de stekker van de vuilwater pomp uit de aansluiting op de vijverzuiger en maak de clips van de tank los. Verwijder het aanzuigmotor gedeelte van de vijverzuiger en wrijf hem droog met een droge doek. De aanzuigmotor en de stekker mogen niet nat worden.

Maak de vuilwater container leeg en spoel hem schoon met water.

Maak ook het beschermingsfilter onder de aanzuigmotor schoon.

Maak ook de vuilwater pomp, indien nodig, schoon.

– Volg de veiligheidsinstructies! Haal de stekker van de vuilzuiger uit het stopcontact!

– U kunt de vuilwater pomp verwijderen voor onderhoud zoals hieronder beschreven.

– Gebruik een plat stuk gereedschap om de Storz (bajonet) aansluiting los te draaien.

– Maak de 2 schroeven los van de buisklemmen van de vuilwater pomp en neem de pomp uit.

– U kunt de koppeling van de vuilwater pomp losschroeven.

– Sproei de vuilwater pomp en koppelingen schoon met een tuinslang en verwijder alle grove vuildeeltjes.

Beschadig de pomp niet!

– Controleer of door vuilwaterpomp start door de stekker heel even in het stopcontact te steken!

Waarschuwing: raak de zuigopening van de vuilwaterpomp niet aan!

– De gebruiker mag geen verder onderhoud of reiniging uitvoeren aan de pomp (zoals het openschroeven van de pomp)! Contacteer uw dealer wanneer u problemen ervaart!

Wanneer u tijdens het gebruik van de vijverzuiger pauzeert verwijder dan de stekker uit het stopcontact.

De vijverzuiger moet schoon en droog worden opgeborgen. Wanneer de vijverzuiger niet wordt gebruikt

tijdens de wintermaanden moet deze leeg worden gemaakt en binnen worden geplaatst om bevriezing te voorkomen.

Veiligheidsvoorschriften voor de vijverzuiger

Attentie! Controleer na ontvangst/aankoop van de vijverzuiger direct op transportschade en of het apparaat compleet is (zie onderdelen lijst). Maak direct een melding bij de transporteur bij schade/manco.

Tijdens het gebruik van de vijverzuiger moet u letten op alle basis veiligheidsvoorschriften, vooral de volgende:

Attentie! Werken met water in combinatie met elektrische apparaten vraagt om absolute zorg en aandacht!

Ongelukken worden vaak veroorzaakt door gebrek aan aandacht tijdens routine klussen.

Zorg dat uw handen droog zijn wanneer u de stekker van de vijverzuiger insteekt/verwijdert.

Reparaties mogen alleen door een expert worden uitgevoerd. Voor gebruik moeten alle onderdelen correct worden geassembleerd.

Onder geen enkele omstandigheden mogen er materialen worden verpompt zoals explosieve of giftige vloeistoffen, gloeind as, of brandstoffen (explosie gevaar).



WAARSCHUWING!

Ter voorkoming van het risico op brand, elektrische schok, of letsel:

- Laat de vijverzuiger niet achter met de stekker in het stopcontact. Zet de aan/uit knop uit en trek de stekker uit het stopcontact wanneer het apparaat niet wordt gebruikt en vooraf onderhoud.
- Laat het apparaat niet als speelgoed gebruiken. Let goed op het gebruik van de vijverzuiger in de buurt van kinderen en huisdieren.
- Gebruik de vijverzuiger alleen zoals in deze handleiding wordt beschreven. Gebruik alleen accessoires die door de fabrikant worden aanbevolen.
- Niet gebruiken wanneer de kabel of plug beschadigd zijn.
- Niet aan kabel dragen of trekken, gebruik kabel niet als handvat, kabel niet tussen een gesloten deur laten komen, kabel langs scherpe hoeken of kanten trekken. Vijverzuiger niet over kabel rijden. Houd kabel uit de buurt van warmtebronnen.
- Gebruik geen verlengkabels of stekkerdozen met te lage spanningscapaciteit.
- Zet alle functies uit voordat u de kabel eruittrekt.
- Trek de plug niet met de kabel uit het stopcontact maar met de stekker.
- Gebruik de stekker of vijverzuiger niet met natte handen of zonder schoenen.
- Stop geen objecten in de openingen. Niet gebruiken wanneer een willekeurige opening geblokkeerd is; vrij houden van stof, pluizen, haren en andere zaken die de luchtstroom kunnen verminderen.
- Deze vijverzuiger heeft zuigkracht; houdt haren, losse kleding, vingers en andere lichaamsdelen uit de buurt van openingen en bewegende delen.
- Zuig geen ontvlambare of explosieve vloeistoffen op zoals benzine, of de zuiger gebruiken in de buurt hiervan.
- De vijverzuiger binnenshuis opbergen in een koele, droge, omgeving.
- VERZEKER uzelf ervan de vijverzuiger minimaal elke 15 minuten tenminste 1 minuut te laten afkoelen - het nalaten hiervan kan motorschade veroorzaken.
- Gebruik de vijverzuiger NOOIT MEER dan 4 uur aaneengesloten (inclusief onderbrekingen).

Garantie voorwaarden

Dit apparaat heeft een garantieperiode voor privé gebruik van 24 maanden, vanaf de aankoopdatum. Een aankoopbewijs is benodigd. Defecten in materiaal of afwerking worden gedurende de garantie periode op onze kosten gerepareerd of vervangen op onze beoordeling. Schade door foutieve installatie of gebruik, kalkaanslag, nalatig onderhoud, vorst, normale slijtage, of niet toegestane reparaties worden niet gedekt door de garantie. Modificaties aan het apparaat, zoals het verwijderen van de hoofdkabel of stekker, maken de garantie ongeldig. Wij aanvaarden geen aansprakelijkheid voor gevolgschade door verkeerd gebruik. In het geval van een claim onder deze garantie wordt u verzocht het apparaat met aankoopbewijs op eigen kosten op te sturen via de dealer waar u het apparaat gekocht heeft.

Verwijdering

Dit product mag niet samen worden afgevoerd met het huishoudelijk afval. Dit product moet worden afgevoerd op een erkende plaats voor de recycling van elektrische en elektronische apparaten.

ONDERHOUD

1

WAARSCHUWING! Wanneer het filter vies is of de zuigkracht afneemt, maak dan het HEPA filter en het beschermingsfilter schoon. Regelmatig onderhoud verlengt de levensduur van uw vijverzuiger. **GEBRUIK DE VIJVERZUIGER NOOIT ZONDER DIT FILTER!**

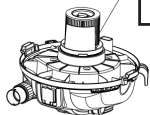

Verwijder het beschermings filter van het HEPA-Filter

2

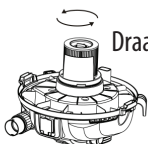

Draai de vergrendeling tegen de klok in en verwijder het filter

3



Maak zorgvuldig schoon

4



Laat beide delen opdrogen

5

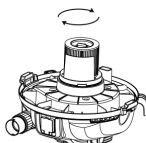

Plaats de delen weer terug

EU Conformity Declaration

Wij verklaren hierbij dat de volgende elektrische apparaten in hun ontwerp en constructie en in alle versies die door ons worden gedistribueerd, voldoen aan de essentiële eisen van de volgende normen. Veranderingen en wijzigingen van de apparaten die niet door ons zijn goedgekeurd, maken deze verklaring ongeldig.

Beschrijving van de elektrische apparaten: Pond Vacuum Cleaner /Mainstream Stroomverbruik: 1400 W / 900 W

EU Directive: 2006/42/EG

Harmonised standards

EN 60 335-1 : 2002 + A1 : 2004 + A11 : 2004 + A2 : 2006 + A12 : 2006 + A13 : 2008 + A14 : 2010/Part1

EN 60 335-2-69 : 2003 + A1 : 2004 + A2 : 2008/Part 2-69 EN 60335-2-41: 2003 + A1 : 2004/Part 2-41

EN 62 233 : 2008

Handtekening:

Naam: Hubert Rössle

Functie: CEO

Rössle AG Pater-Hartmann-Str. 23 87616 Marktobberdorf, Germany

Datum: 10.10.2017

Hubert Rössle
Name des Bevollmächtigten der
technischen Unterlagen nach
MRL 2006/42/EG:
Rössle AG
Pater-Hartmann-Str. 23
87616 Marktobberdorf, Germany